

UNION-LINK® 19"/1HE Gehäuse für bis zu 96 Fasern

- Ausziehbares und Tiefenverstellbares Schubfach
- Gehäusefarbe grau (Pulverbeschichtung RAL 7035 in leichter Struktur)
- Befestigungsmöglichkeit für nicht metallische Zugentlastungselemente zur fachgerechten Zugentlastung
- Inkl. 2x M20/M25 Kabeleinführung links und rechts, sowie 1x M20 Kabelverschraubung + Gegenmutter
- Optionale Kabeleinführungen (543 UL BO KE inkl. Bürstenleiste verzinkt, 540 UL KE f. 1HE GEH M20 schräg verzinkt)
- Für Spleißtechnik und Verteiltechnik
- Gehäusetiefe 250mm



Frontplatten:

UNION-LINK® Frontplatte für 12xLC-Duplex, oder 12xE2000-Simplex

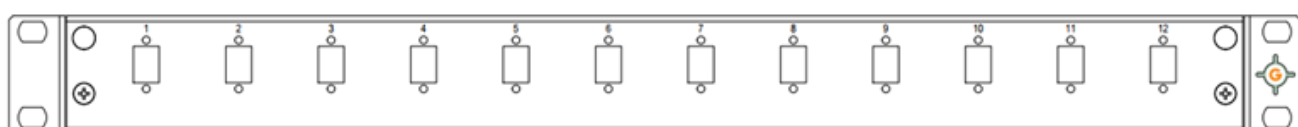

UNION-LINK® Frontplatte für 24xLC-Duplex, oder 24xE2000-Simplex

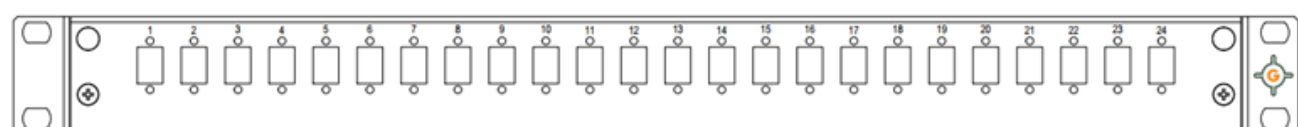

UNION-LINK® Frontplatte für 12xLC-Quad, SC-Duplex oder ST-Duplex

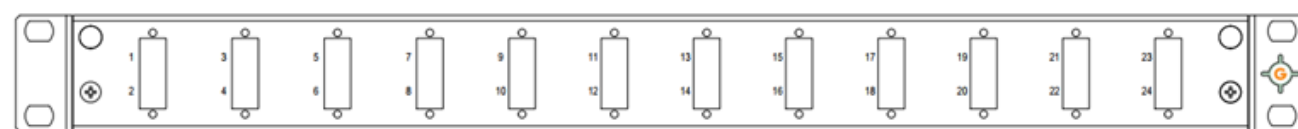

UNION-LINK® Frontplatte für 24xLC-Quad, SC-Duplex oder ST-Duplex

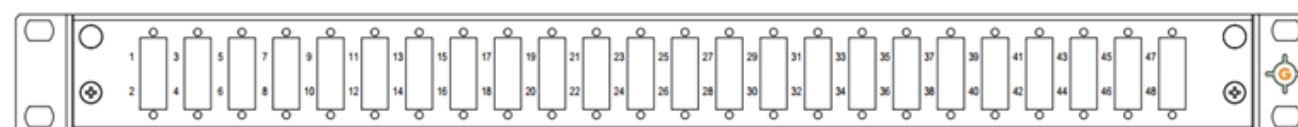

Abschließbare Frontplatten

UNION-LINK® Frontplatte für 24xLC-D/24xSC-S/24xLSH-S



UNION-LINK® Frontplatte für 24xSC-D/24xLC-Q/24xST-D

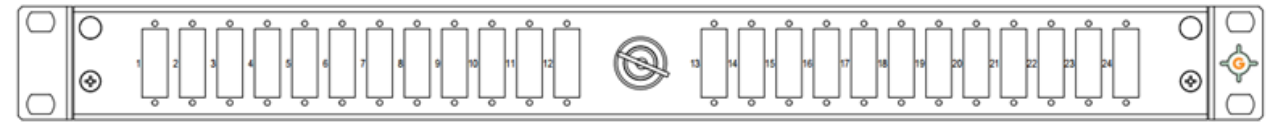

Weitere Frontplatten

UNION-LINK® Frontplatte für 24xLSH-Duplex-Kompakt

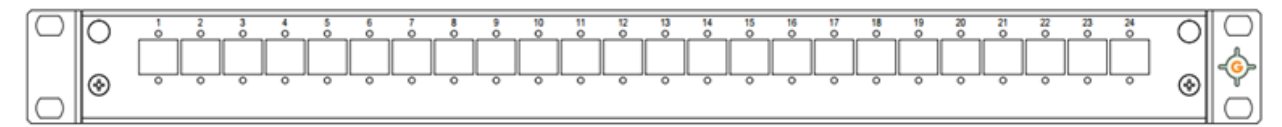

UNION-LINK® Frontplatte für 12xSC-DX/ST-DX/LC-Q (1A-12B)

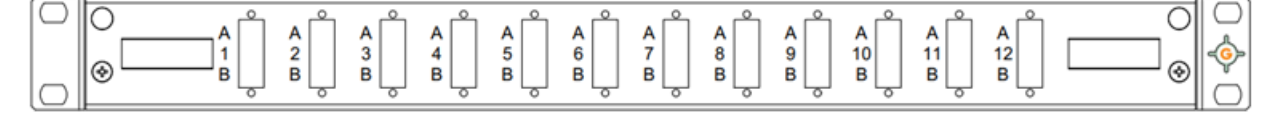

UNION-LINK® Hutschienengehäuse kompakt

- Sehr geringe Einbautiefe
- Hutschienenmontage oder direkte Wandmontage möglich
- Abfangen der Kabel über M20-Verschraubung
- Kabeleinführung oben und unten mit je 2xM20 Aufnahme
- Inklusive 1xSpleißkamm direkt im Gehäuse
- Montagelage frei wählbar (senkrecht/waagrecht, stehend/liegend)
- Zur Aufnahme einer OSIRISONE® Teilfrontplatte
- Maße (B x H x T): 150mm x 50mm x 105mm
- Bis zu 12 Spleiße

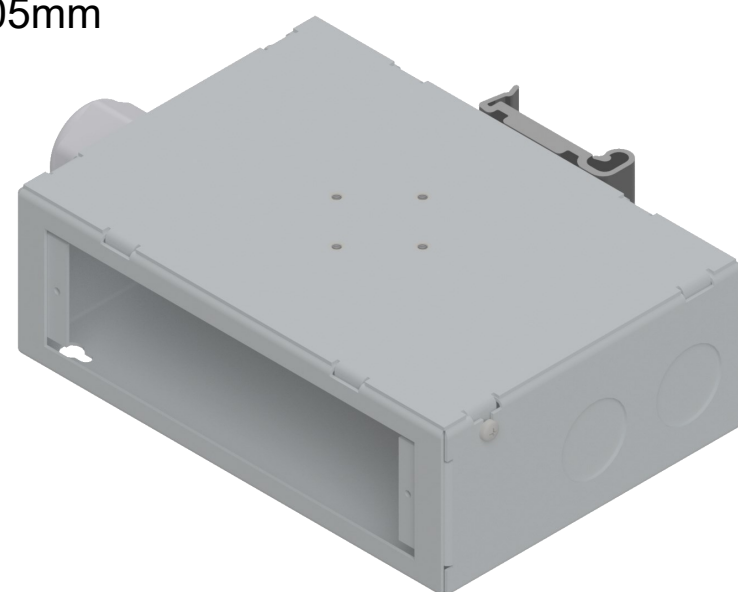

UNION-LINK® Hutschienengehäuse inkl. Spleißkassette

- Hutschienenmontage oder direkte Wandmontage möglich
- Abfangen der Kabel über M20-Verschraubung
- Kabeleinführung oben und unten mit je 1xM20 Aufnahme
- Inklusive 1xSpleißkassette für 2xSpleißkamm
- Montagelage frei wählbar (senkrecht/waagrecht, stehend/liegend)
- Zur Aufnahme einer OSIRISONE® Teilfrontplatte
- Maße (B x H x T): 38mm x 135mm x 141mm
- Bis zu 24 Spleiße

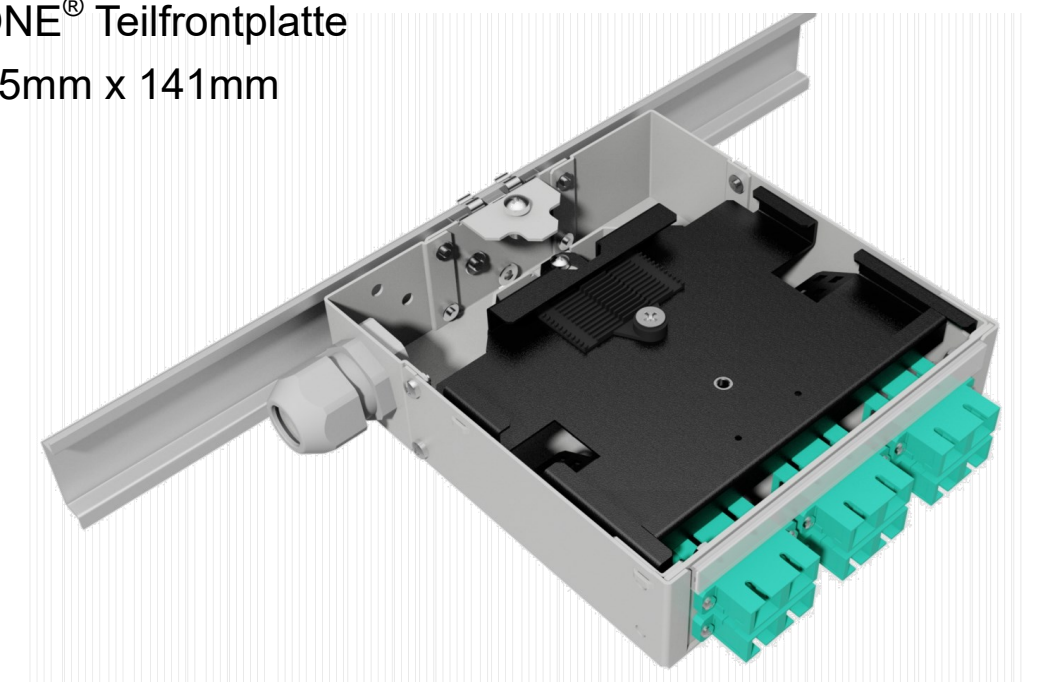

UNION-LINK® Wandgehäuse für bis zu 48xFasern LWL

- Innen liegende Frontplatte
- Kabeleinführung unten und oben - wahlweise M-Verschraubung, Bürstenleiste
- Abschließbar
- Maße (B x H x T): 330mm x 330mm x 90mm
- Für bis zu 4 Spleißkassetten



UNION-LINK® Wandgehäuse für bis zu 96xFasern LWL

- Innen liegende Frontplatte
- Kabeleinführung unten und oben - wahlweise M-Verschraubung, Bürstenleiste
- Zwei geteilte Türen jeweils abschließbar
- Rangierbereich separat zugänglich
- Maße (B x H x T): 390mm x 350mm x 124mm
- Für bis zu 8 Spleißkassetten



Frontplatten:

Für 24xLC-Quad, SC-Duplex oder ST-Duplex

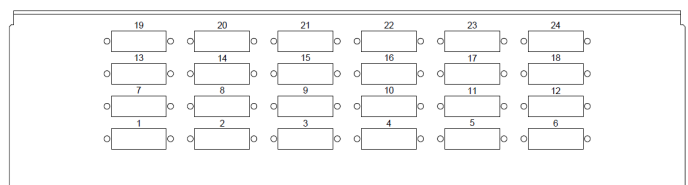

Für 48xST-S

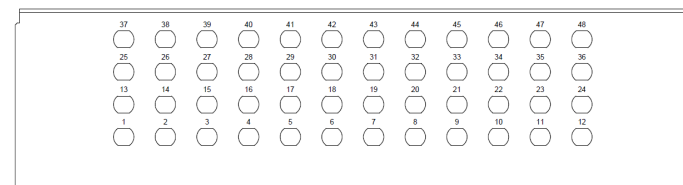

Für 24xLC-D/24xSC-S/24xLSH-S

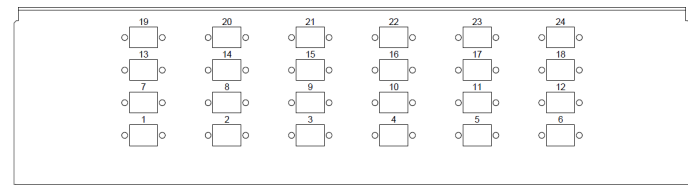

Frontplatten:

Für 48xLC-Quad, SC-Duplex oder ST-Duplex

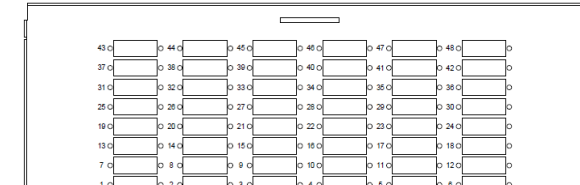

Für 48xLC-D/24xSC-S/24xLSH-S

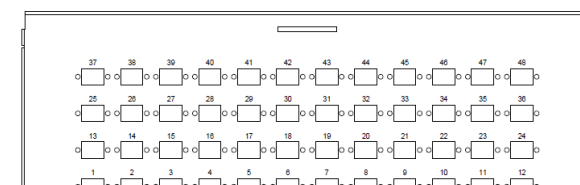

Für 48xLSH-Duplex-Kompakt

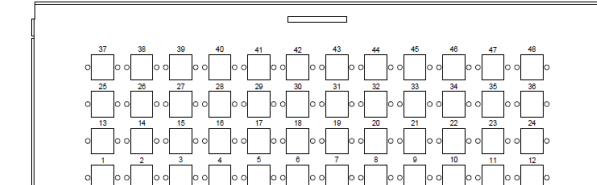

Für 96xST-S

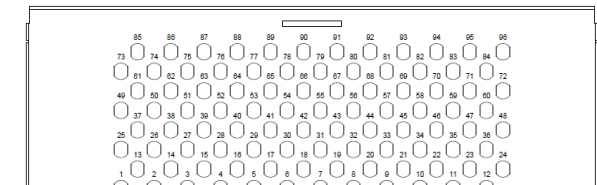

Alle Gehäuse werden am Produktionsstandort Irschenberg/Oberbayern werksseitig, montagefertig nach Kundenvorgaben bestückt und qualitätsgesichert